

Contacting Dell

To contact Dell for sales, technical support, or customer service issues, go to dell.com/ContactDell

Kontaktování společnosti Dell

Chcete-li kontaktovat prodejní oddělení, technickou podporu nebo zákaznický servis společnosti Dell, navštivte stránky dell.com/ContactDell.

A Dell elérhetőségei

Kapcsolatfelvétel a Dell vállalattal kereskedelmi, műszaki támogatási vagy ügyfélszolgálati ügyben: dell.com/ContactDell.

Kontakt z firmą Dell

Aby skontaktować się z firmą Dell w kwestiach sprzedaży, pomocy technicznej lub obsługi klienta, przejdź do witryny dell.com/ContactDell.

Kontaktovanie spoločnosti Dell

Ak chcete kontaktovať oddelenie predaja, technickej podpory alebo služieb zákazníkom spoločnosti Dell, choďte na webovú lokalitu dell.com/ContactDell

More Information

For regulatory and safety best practices, see dell.com/regulatory_compliance

Další informace

Informace o vhodných bezpečnostních postupech naleznete na webu dell.com/regulatory_compliance

További információ

A szabályozási és biztonsági gyakorlatokról lásd a dell.com/regulatory_compliance oldalt

Więcej informacji

Informacje o zgodności z przepisami prawnymi i dotyczące bezpieczeństwa można znaleźć na stronie dell.com/regulatory_compliance.

Ďalšie informácie

Regulačné informácie a osvedčené postupy v oblasti bezpečnosti nájdete na adrese dell.com/regulatory_compliance

Service Tag

Servisní štítek

Szervizcímke

Kod „Service Tag“

Servisný štítok

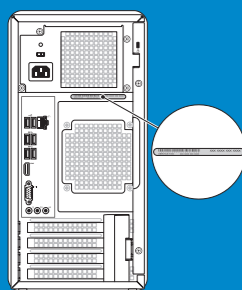

Información para NOM, o Norma Oficial Mexicana)

La información que se proporciona a continuación aparecerá en los dispositivos que se describen en este documento, en conformidad con los requisitos de la Norma Oficial Mexicana (NOM):

Importador:

Dell México S.A. de C.V.

Paseo de la Reforma 2620 - Piso 11.º

Col. Lomas Altas

11950 México, D.F.

Número de modelo reglamentario: D11M

Voltaje de entrada: 115/230 VCA

Corriente de entrada (máxima): 7,0 A/4,0 A o 6,0 A/2,1 A

Frecuencia de entrada: 50 Hz a 60 Hz

© 2012 Dell Inc.

Dell™, the DELL logo, and Inspiron™ are trademarks of Dell Inc. Windows® is either a trademark or registered trademark of Microsoft Corporation in the United States and/or other countries.

Regulatory model: D11M | Type: D11M002

Computer model: Dell Inspiron 660

© 2012 Dell Inc.

Dell™, logo DELL a Inspiron™ jsou ochranné známky společnosti Dell Inc. Windows® je buď ochranná známka, nebo registrovaná ochranná známka společnosti Microsoft Corporation ve Spojených státech amerických nebo dalších zemích.

Směrnicev model: D11M | Typ: D11M002

Model počítače: Dell Inspiron 660

© 2012 Dell Inc.

A Dell™, a DELL logó és az Inspiron™ a Dell Inc. védjegye; a Windows® a Microsoft Corporation védjegye vagy bejegyzett védjegye az Amerikai Egyesült Államokban és/vagy más országokban.

Engedélyezett modell: D11M |Típus: D11M002

Számítógépmmodell: Dell Inspiron 660

© 2012 Dell Inc.

Dell™, logo DELL oraz Inspiron™ są znakami towarowymi firmy Dell Inc. Windows® jest znakiem towarowym lub zastrzeżonym znakiem towarowym firmy Microsoft Corporation w Stanach Zjednoczonych i/ lub innych krajach.

Model: D11M | Typ: D11M002

Model komputera: Dell Inspiron 660

© 2012 Dell Inc.

Dell™, logo DELL a Inspiron™ sú ochranné známky spoločnosti Dell Inc. Windows® je buď ochranná známka alebo registrovaná ochranná známka spoločnosti Microsoft Corporation v USA a/alebo iných krajinách.

Regulačný model: D11M | Typ: D11M002

Model počítača: Dell Inspiron 660



Printed in China

2012 - 09

Computer Features

Vlastnosti počítače | A számítógép jellemzői | Cechy i funkcje komputera | Funkcie počítača

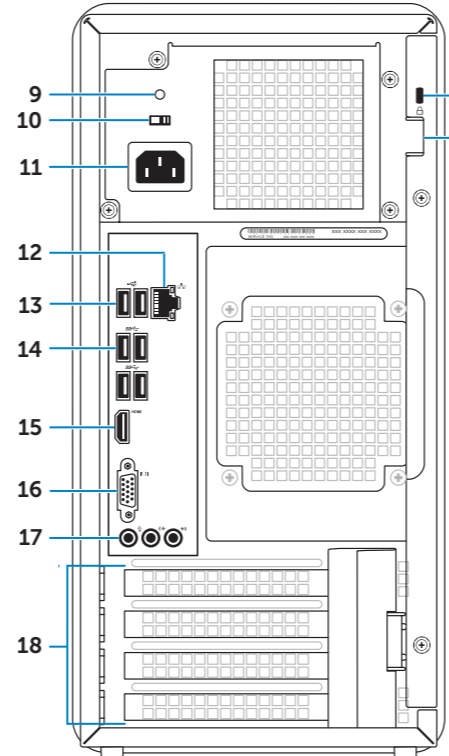
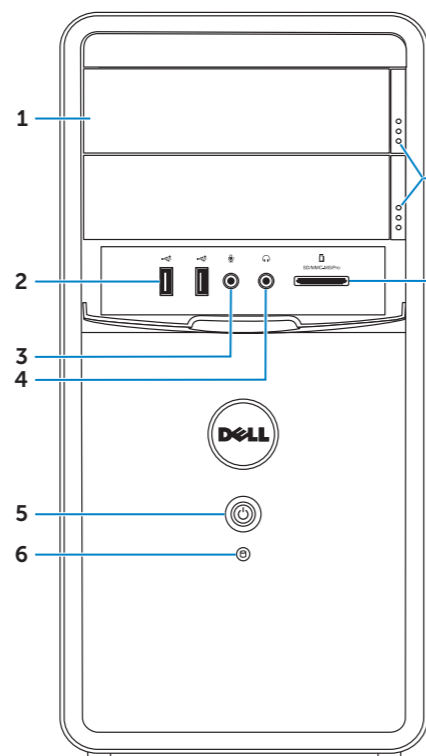

- | | | |
|------------------------------------|------------------------------|-------------------------|
| 1. Optical-drive covers (2) | 10. Voltage selector switch | 19. Security cable slot |
| 2. USB 2.0 ports (2) | 11. Power port | 20. Padlock rings |
| 3. Microphone port | 12. Network port and lights | |
| 4. Headphone port | 13. USB 2.0 ports (2) | |
| 5. Power button and light | 14. USB 3.0 ports (4) | |
| 6. Hard-drive activity light | 15. HDMI port | |
| 7. Optical-drive eject buttons (2) | 16. VGA port | |
| 8. 8-in-1 media-card reader | 17. Audio ports (3) | |
| 9. Power supply light | 18. Expansion card slots (4) | |

- | | | |
|---|-----------------------------|-----------------------------------|
| 1. Kryty optické jednotky (2) | 9. Kontrolka napájení | 18. Sloty rozšiřujících karet (4) |
| 2. Porty USB 2.0 (2) | 10. Voliči spínač napětí | 19. Slot bezpečnostního kabelu |
| 3. Port pro mikrofon | 11. Napájecí port | 20. Očka zámku |
| 4. Port pro sluchátka | 12. Síťový port a kontrolky | |
| 5. Tlačítko a kontrolka napájení | 13. Porty USB 2.0 (2) | |
| 6. Kontrolka činnosti pevného disku | 14. Porty USB 3.0 (4) | |
| 7. Tlačítka pro vysunutí optické jednotky (2) | 15. Port HDMI | |
| 8. Čtečka pamětových karet 8 v 1 | 16. Port VGA | |
| | 17. Zvukové porty (3) | |

- | | | |
|--|--|-----------------------------------|
| 1. Optikai meghajtó borítói (2 db) | 9. A tápegység jelzőfénye | 17. Audiocsatlakozók (3 db) |
| 2. USB 2.0 port (2 db) | 10. Feszültségválasztó kapcsoló | 18. Bővítőártya-foglalatok (4 db) |
| 3. Mikrofoncsatlakozó | 11. Tápcsatlakozó | 19. Biztonsági kábel nyílása |
| 4. Fejhallgató-csatlakozó | 12. Hálózati csatlakozó és jelzőfények | 20. Lakatgyűrűk |
| 5. Bekapcsológomb és jelzőfénye | 13. USB 2.0 port (2 db) | |
| 6. Merevlemez-meghajtó üzemmézője | 14. USB 3.0 port (4 db) | |
| 7. Optikai meghajtók kiadás gombjai (2 db) | 15. HDMI-csatlakozó | |
| 8. 8 az 1-ben kártyaolvasó nyílása | 16. VGA-csatlakozó | |

- | | | |
|--|--------------------------------|------------------------------------|
| 1. Pokrywy napędów optycznych (2) | 8. Czytnik kart pamięci 8 w 1 | 17. Porty audio (3) |
| 2. Porty USB 2.0 (2) | 9. Lampka zasilacza | 18. Gniazda kart rozszerzeń (4) |
| 3. Gniazdo mikrofonu | 10. Przetątnik wyboru napięcia | 19. Gniazdo linki zabezpieczającej |
| 4. Gniazdo słuchawek | 11. Złącze zasilania | 20. Ucha kłódki |
| 5. Przycisk i lampka zasilania | 12. Port sieciowy i lampki | |
| 6. Lampka aktywności dysku twardego | 13. Porty USB 2.0 (2) | |
| 7. Przyciski wysuwania napędu optycznego (2) | 14. Porty USB 3.0 (4) | |
| | 15. Port HDMI | |
| | 16. Port VGA | |

- | | | |
|---|------------------------------|--------------------------------------|
| 1. Kryty optickej jednotky (2) | 9. Kontrolka napájania | 18. Zásuvky na rozširujúce karty (4) |
| 2. Porty USB 2.0 (2) | 10. Prepínač napätia | 19. Zásuvka bezpečnostného kábla |
| 3. Port mikrofónu | 11. Port napájania | 20. Krúžky zámku |
| 4. Port slúchadiel | 12. Sieťový port a kontrolky | |
| 5. Hlavný vypínač a kontrolka napájania | 13. Porty USB 2.0 (2) | |
| 6. Kontrolka aktivity pevného disku | 14. Porty USB 3.0 (4) | |
| 7. Tlačidlá vysunutia optickej jednotky (2) | 15. Port HDMI | |
| 8. Čítačka pamätových kariet 8 v 1 | 16. Port VGA | |
| | 17. Zvukové porty (3) | |

inspiron

660

Quick Start Guide

Stručná referenční příručka | Gyors üzembe helyezési útmutató
Skrócona instrukcja uruchamiania | Príručka so stručným návodom



1 Connect the keyboard and mouse

Připojte klávesnici a myš | Csatlakoztassa a billentyűzetet és az egeret.

Podłącz klawiaturę i mysz | Pripojte klávesnicu a myš

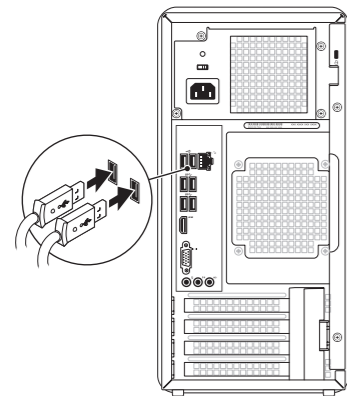

2 Connect the network cable (optional)

Připojte síťový kabel (volitelné) | Csatlakoztassa a hálózati kábelt (opcionális).

Podłącz kabel sieciowy (opcjonalnie) | Pripojte sieťový kábel (voliteľný)

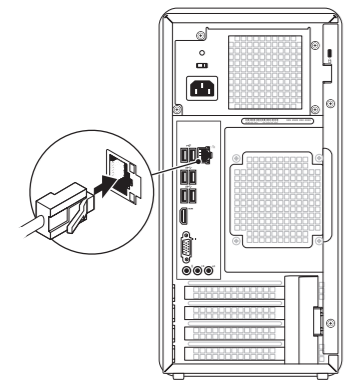

3 Connect the display

Připojte monitor | A monitor csatlakoztatása

Podłącz wyświetlacz | Pripojte monitor

Connection Type	Computer	Cable and Adapter	Display
Typ připojení	Počítač	Kabel a adaptér	Displej
A csatlakozás típusa	Számítógép	Kábel és adapter	Kijelző
Typ potáčenja	Komputer	Kabel i adapter	Ekran
Typ pripojenia	Počítač	Kábel a adaptér	Displej

VGA ↔ VGA			
DVI ↔ DVI (optional)			
DVI ↔ VGA (optional)			
HDMI ↔ HDMI			
HDMI ↔ DVI			
DisplayPort ↔ DisplayPort (optional)			

NOTE: If you ordered your computer with an optional discrete graphics card, connect the display to the connector on your discrete graphics card.

POZNÁMKA: Pokud jste objednali počítač s volitelnou samostatnou grafickou kartou, připojte monitor ke konektoru na této kartě.

MEGJEGYZÉS: Ha Ön opcionális önálló videokártyával rendelkező számítógépet rendelt, csatlakoztassa a kijelzőt az önálló videokártya csatlakozójához.

UWAGA: W przypadku zakupu komputera z opcjonalną, autonomiczną kartą graficzną wyświetlacz należy podłączyć do złącza osobnej karty graficznej.

POZNÁMKA: Ak ste si počítač objednali s voliteľnou samostatnou grafickou kartou, monitor pripojte ku konektoru na tejto grafickej karte.

4 Connect the power cable and press the power button

Připojte napájecí kabel a stiskněte tlačítko napájení

Csatlakoztassa a tápkábelt, és nyomja meg a bekapcsológombot.

Podłącz kabel zasilania i naciśnij przycisk zasilania

Pripojte napájací kábel a stlačte hlavný vypínač

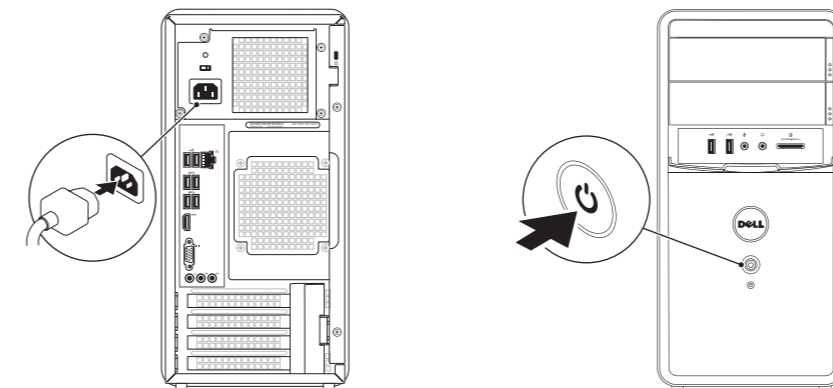

5 Complete Windows setup

Dokončete nastavení systému Windows | Fejezze be a Windows telepítését.

Zakończ konfigurację systemu Windows | Dokončite nastavenie systému Windows

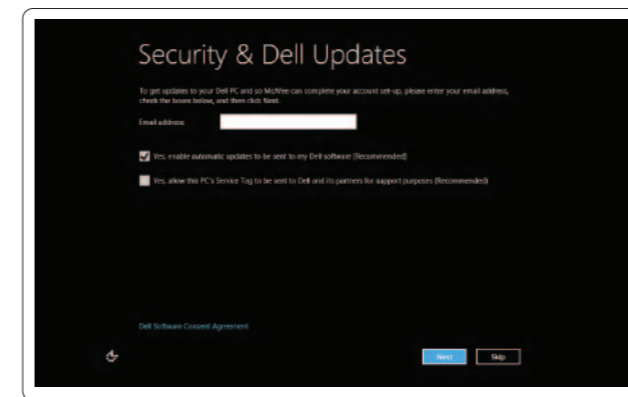

Enable security

Povolte zabezpečení

Biztonsági beállítások engedélyezése

Włącz zabezpieczenia

Zapnite bezpečnostné funkcie

Windows 8

Tiles | Dlażdce | Elemek | Zaktadki | Dlażdce



Scroll to access more tiles

Další dlaždice zobrazíte posunutím

Görgessen további elemek eléréshez

Przewiń, aby uzyskać dostęp do większej liczby zaktadek

Posunutím obrazovky zobrazte ďalšie dlaždice

Resources | Zdroje | Erőforrások | Zasoby | Zdroje



Getting started

Začínáme

Első lépések

Rozpoczęcie pracy

Začíname

My Dell Support Center

Centrum podpory My Dell

Dell támogatási központ

My Dell Support Center

Stredisko technickej podpory My Dell

Charms sidebar | Zobrazení bočního panelu | Charms oldasáv
Pasek bocny paneli funkcji | Bočný panel s klúčovými tlačidlami

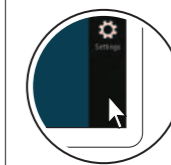

Point mouse to lower- or upper-right corner

Ukažte kurzorem myši na pravý dolní nebo horní roh

Vigye az egeret a jobb felső vagy alsó sarokba

Umieść wskaźnik myszy w prawym górnym lub dolnym rogu

Prejdite kurzorom myši do pravého dolného alebo horného rohu